

MARINO **BERNASCONI**  AG

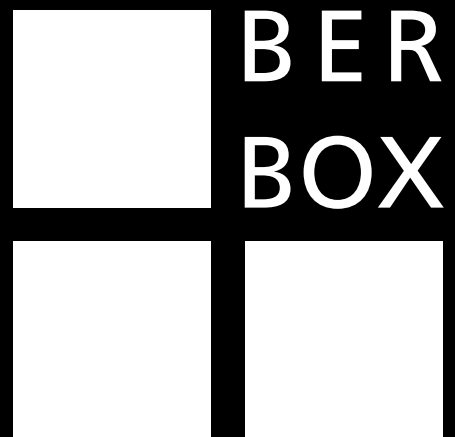



Briefkästen



Keller- und Multifunktionale Trennwände



Garderoben- und Gartenmöbel

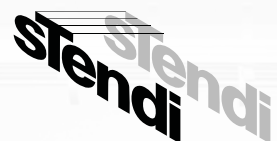

Universal-Wäscheleinen



Fahrradparksysteme





Überdachungen

MARINO **BERNASCONI** ^{AG}

35
1982
2017

Wir sind ein Schweizer Unternehmen, welches seit über 35 Jahren im Bereich Gebäudeeinrichtungen tätig ist. Die Herstellung von Einfahrtüberdachungen, Auto-, Motorrad und Fahrradunterstände, Bushaltestellen und Terrassenüberdachungen, Parkmöglichkeiten für Fahrräder und Roller, Kellertrennwände, Briefkästen, Wäschehängesystemen und Gartenmöbeln ist unsere Kompetenz.

Dank der Qualität unserer Produkte, sowie der sorgfältigen Auswahl erstklassiger Lieferanten, ist es uns über die Jahre gelungen, uns zu etablieren und die schweizerischen und internationalen Märkte zu erobern. Mit den von uns entwickelten und patentierten Aluminiumprofilen erfüllen wir die Anforderungen unserer anspruchsvollen Kundschaft.

Wir sind stolz darauf, durch die Entwicklung unserer Produkte, folgendes erreicht zu haben: das TÜV-  und SWISS LABEL-Gütezeichen. 

Und neu seit 2019, zertifizieren wir alle unsere Produkte 

Unsere Vertriebs- und technischen Mitarbeiter informieren Sie gerne über unsere Produkte. Mit Ihnen gemeinsam finden wir die besten Lösungen für Ihre Bedürfnisse. Sie haben einen besonderen Wunsch? Wir erfüllen ihn!

Genormte Produkte

Sehr geehrte Kunden und Kundinnen, Durch die grosse Bandbreite unserer Produktpalette, präsentieren wir einen Katalog der vier verschiedenen Kategorien unsere Produkte beinhaltet:

BERBOX: Briefkästen für jeden Bedarf

TRENTOP: Modulare Keller-Trennwände

GAIA: Garderoben- und Gartenmöbel

STENDI: Universal-Wäschehängesystem für jeden Raum.

Für jedes Produkt haben wir die Masse und die verschiedenen Varianten, die wir entwickelt haben, sowie die vielfältige Lösungen im Design, als auch bei der Materialauswahl angegeben.

Im diesem Katalog wird für jedes Modell die verwendeten Materialien, die technischen Datenblätter, die Masse und Beispielbilder gezeigt.

Auf Wunsch können kundenspezifische Anpassungen erstellt werden, für die sich unser Unternehmen jedoch das Recht vorbehält, im Vorfeld eine Machbarkeits- und Kostenbewertung vorzunehmen.



01

BER
BOX
CLASSIC

**BERBOX
CLASSIC**

Einfaches und
traditionelles Design,
geeignet für jedes Wohn-
und Geschäftshaus.



02



03



04



05



Wichtige Merkmale

- Verkleidung aus lackiertem Aluminiumblech RAL 9006 (ähnlich wie eloxiert)
- Innengehäuse aus Galvanblech
- Nach innen öffnende Türe mit Federrückzug
- Normzylinder mit 2 Schlüsseln, aus verchromtem Messing
- Ausschnitt geeignet für KABA 1031 oder KESO 23.031 Zylinder
- Zweifarbiges Namensschild zum gravieren geeignet
- Depottfachtüren aus 2 mm Aluminium, lackiert in RAL 9006 (aluminiumfarbig)
- Stossfester grauer ABS-Rahmen
- Scharniere abnehmbar, zur raschen Auswechslung der Türe bei Beschädigung
- Einzel- bis Gruppenanlagen
- Oberflächen Pulverbeschichtet
- Verschiedene Montagemöglichkeiten
- Integrierung von Sonnerien, Sprechanlagen, Kameras und Lichtschalter
- Schutzüberdachungen (*la tefola* System®)

Montagemöglichkeiten

- Eloxierter Aluminium Stütze für Einzelkästen, zum Einbetonieren
- Eloxierter Aluminium Seitenstützen, zum Einbetonieren oder mit Fussplatten
- Ausführung für Wandmontage oder Teilwandmontage
- Ausführung mit Putzabdeckrahmen, für Wandeinbau

BERBOX 300

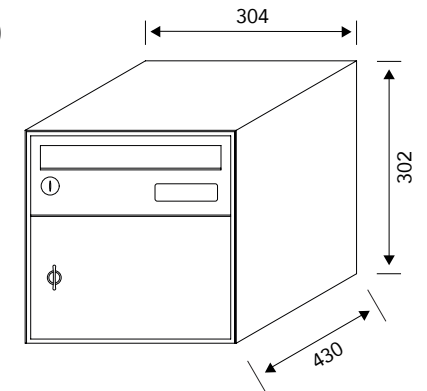

BERBOX 400

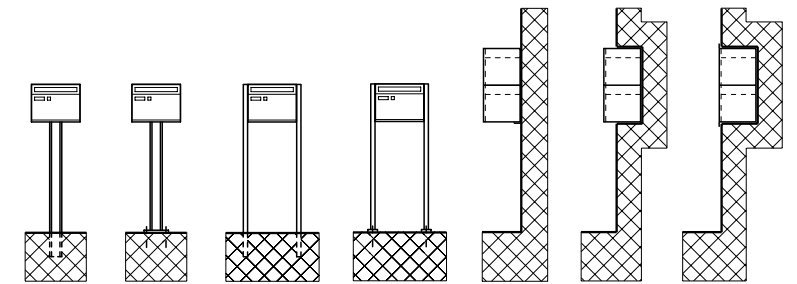
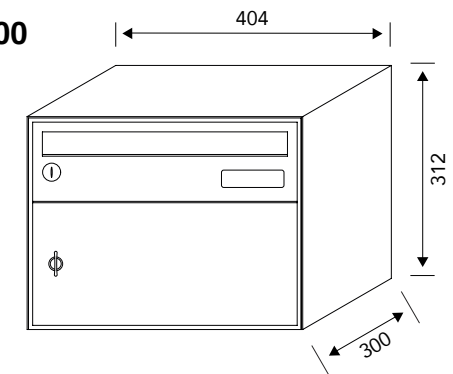

BERBOX VITRINEN

- Aluminium farblos eloxiert, Plexiglastür mit Zylinderschloss, Hintergrund weiss mit Magneten (werden mitgeliefert)

Ab Lager lieferbar

- BX 40-121.52 = 290 x H 370 mm
- BX 40-122.52 = 550 x H 370 mm
- BX 40-123.52 = 550 x H 690 mm
- BX 40-124.52 = 750 x H 690 mm





01

Wichtige Merkmale

- Flächenbündiges Design
- Verarbeitung von hochwertigen Aluminiumprofilen
- Von Einzel- bis Gruppenanlagen
- Oberflächen Pulverbeschichtet
- Verschiedene Montagemöglichkeiten
- Integration von Sonnerien, Sprechanlagen und Kamera
- Beleuchtungen
- Diverse Verkleidungsvarianten
- Schutzüberdachungen (Laferroic System®)



06



07

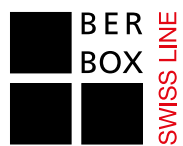

BERBOX SWISS LINE die neue Briefkastengeneration

Durch ein neues Gestaltungskonzept wird ein zeitloses Design mit modernster Technik kombiniert. Unser Briefkasten glänzt nicht nur durch sein flächenbündiges Design sondern auch durch die sorgfältige Verarbeitung von Hochwertigen Aluminiumprofilen.



02



03



04



05



BERBOX SWISS LINE 300

BERBOX SWISS LINE 400

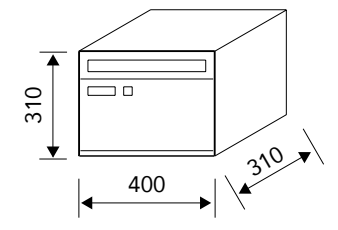
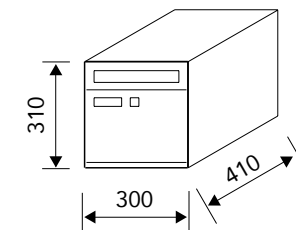

Montagemöglichkeiten

- Eloxierte Aluminium Stütze für Einzelkästen, zum Einbetonieren
- Eloxierte Aluminium Seitenstützen, zum Einbetonieren oder mit Fussplatten
- Ausführung für Wandmontage oder Teilwandmontage
- Ausführung mit Putzabdeckrahmen, für Wandeinbau

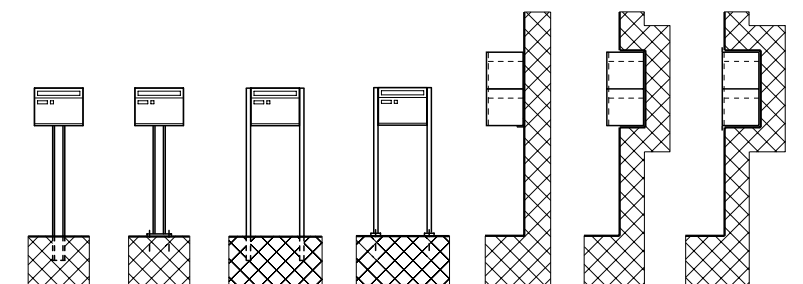

Integrierte technische Eigenschaften

Die Vorrichtung für das Einsetzen von KABA- oder KESO-Zylindern ist ebenso vorhanden, wie ein drehbares Namensschild aus Aluminium zur Gravur oder mit Einlegeschild. Ein Zusatzschild „Werbung ja/nein“ rundet das Design ab.





01

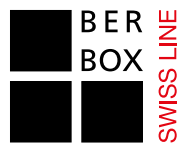

BERBOX SWISS LINE XL
die neue Briefkastengeneration

Durch ein neues Gestaltungskonzept wird ein zeitloses Design mit modernster Technik kombiniert. Unser Briefkasten glänzt nicht nur durch sein flächenbündiges Design sondern auch durch die sorgfältige Verarbeitung von Hochwertigen Aluminiumprofilen. Die neue XL-Variante ist für grössere Kapazität und einfachere Zustellung von Paketen entworfen.



02



03



04



05

Wichtige Merkmale

- Flächenbündiges Design
- Verarbeitung von hochwertigen Aluminiumprofilen
- Von Einzel- bis Gruppenanlagen
- Oberflächen Pulverbeschichtet
- Verschiedene Montagemöglichkeiten
- Integration von Sonnerien, Sprechanlagen und Kamera
- Beleuchtungen
- Diverse Verkleidungsvarianten
- Schutzüberdachungen (*la tettoia* System®)



Wir bieten grössere Sicherheit durch die Verwendung von Druckzylindern und mehr Platz für Ihre Pakete.

Integrierte technische Eigenschaften

Das Schliessfach ist mit einem Druckzylinder oder mit einem Elektronenschloss ausgestattet.

Druckzylinder
Das Depottfach wird durch das Betätigen des Druckzylinders vom Paketdienst geschlossen, zur Entnahme mit Schlüssel zu öffnen.

Elektronenschloss
Das Depottfach kann mit Hilfe einer Zahlenkombination welcher in der Anschrift vermerkt ist, vom Paketdienst geöffnet werden. Mit dem persönlichen Code kann der Besitzer seine Sendung entnehmen.

Der Empfang der Pakete ist so sicher und erspart den Gang zur Post.



BERBOX SWISS LINE XL 300 400 BERBOX SWISS LINE DEPOPAC 300 400

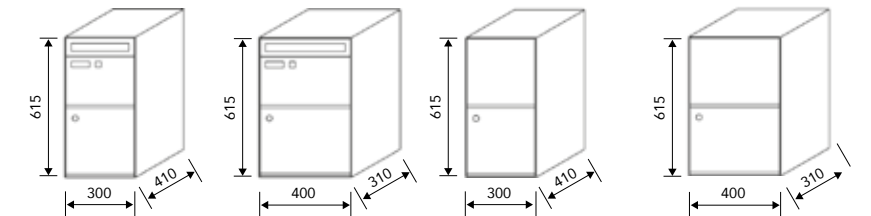



01



**BERBOX
URNENVITRINE**
neues Modular-
System für Urnen

Neues modulares System für die Aufbewahrung von Urnen. Das neue Konzept hebt sich von den derzeitigen Aufbewahrungen auf Zementbasis ab, was die Vielfalt und Benutzerfreundlichkeit betrifft.



02



03



04



05

Wichtige Merkmale

- Tragende Struktur aus verzinktem und pulverbeschichtetem Stahlblech in RAL 7035 Lichtgrau, bestehend aus Pfosten, Traversen, Sockel und Abdeckung
- Modulare Baugruppe, Platzierung längs mit max. 9 Blöcken und in der Höhe max. 4 Blöcke möglich
- Zwischenböden, Rück- und Trennwand aus Kunstharzplatten, witterungsbeständig, Farbe Grau
- Spezielle Edelstahl Schrauben zum Befestigen der Frontplatten an der Unterkonstruktion
- Einseitiges oder doppelseitiges System
- Kapazität einer Vitrine: ca. 4 Urnen
- Überdachung mit Aluminiumpaneelen und Dacheinfassung

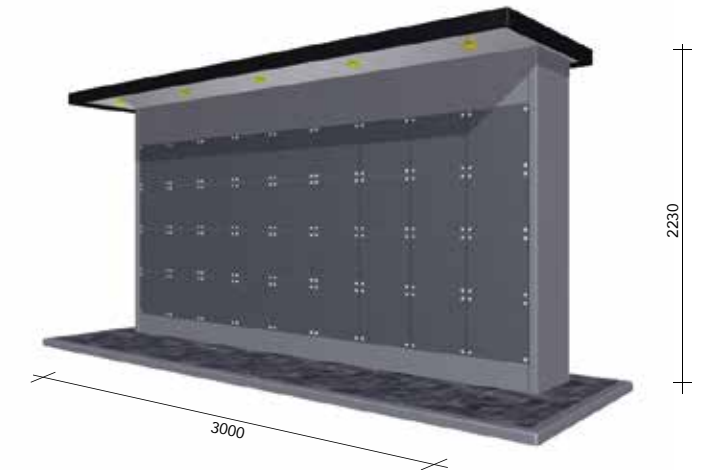

Integrierte technische Eigenschaften

- Frontplatte nach Wahl des Auftraggebers aus Marmor, Stein oder Glas mit einer Stärke von 5 bis 25 cm
- Die Abdeckung bietet die Möglichkeit, Leuchtelemente zu integrieren wie Spot oder LED



Zubehör

Auf Wunsch liefern wir alle dekorativen Elemente zu den Frontplatten, zum Beispiel:

- Beschriftung
- Blumenvasen
- Bilderrahmen
- Kerzen



Unsere breite Produktpalette umfasst:

CICLOPARK[®] HOME

Überdachungen
Fahrräder und
Motorräder



01



02

CICLOPARK[®] CITY

Überdachungen
Fahrräder und
Motorräder



03



04

CICLOPARK[®] PARKING

Parksystem
Fahrräder -
Einräder - Roller



05



06

CICLOPARK[®] DESIGN

Spezielle
Überdachungen



07



08

la tettoia[®]

Carpport

Wartehallen



01



02

Kassen und
Briefkastenanlagen

Balkonüberdachungen
und
Multifunktionsab-
deckung

Pergolas



03



04

Eingangsüberdachung

Durchgänge



05



06

Smoking Point

Treppen



07



08



MARINO **BERNASCONI**  AG

Niederlassung

Marino Bernasconi AG
- Wässeristrasse 19 - CH 8340 Hinwil
Tel. +41 (0)43 843 20 30 - Fax +41 (0)43 843 20 33
www.marinobernasconi.ch - hinwil@marinobernasconi.ch

Hauptsitz

Marino Bernasconi Sa
Via Argine 3 - CH 6930 Bedano
Tel. +41 (0)91 935 40 50 - Fax +41 (0)91 935 40 55
www.marinobernasconi.ch - bedano@marinobernasconi.ch